

# VIVER PT/ VIVER.PS PT

wentylatory dachowe



VIVER PT



VIVER.PS PT

## konstrukcja

Dachowy wentylator promieniowy z pionowym wylotem powietrza wyposażony w zintegrowany moduł kontroli stałego ciśnienia w kanale wentylacyjnym.

Silnik umieszczony jest w strumieniu przepływającego powietrza. Obudowa boczna i górna została wykonana z wysokiej jakości niekorodującego stopu aluminium odpornego na działanie czynników atmosferycznych (AlMg<sub>2</sub>). Składa się z niskoprofilowej osłony w kształcie osmiokąta, redukującej straty ciśnienia przepływającego powietrza i została zakończona siatką.

Całość została umieszczona na kwadratowej płycie montażowej wykonanej z galwanizowanej blachy stalowej. Konstrukcja wentylatora umożliwia montaż na podstawie lub cokole murewanym o przekroju kwadratowym. Wokół profilowanego wlotu do wirnika umieszczone zostały króćce gwintowane umożliwiające montaż akcesoriów dachowych takich jak: króćce, klapy zwrotne czy złącza przeciwdrganiowe. W komplecie dostarczane są śruby służące do montażu z podstawą dachową. Modele VIVER.PS PT wyposażone zostały w zintegrowany na obudowie wyłącznik serwisowy oraz uchylną obudowę wentylatora, ułatwiającą przeprowadzenie czynności serwisowych w obrębie wirnika (przeeglądy, czyszczenie). Wentylator został wyposażony w wyważony dynamicznie (podwójny stopień wyważenia w klasie G 6.3) wirnik typu B o łopatkach pochylonych do tyłu, wykonany z tworzywa sztucznego. Wirnik został zintegrowany z silnikiem.

## napęd i sterowanie

Synchroniczny silnik elektryczny bezszczotkowy, komutowany elektronicznie EC, Zasilanie 230V ~1, 50Hz (modele 190-450) lub 400~V 50Hz (modele 500-630). Silniki przystosowane są do płynnej regulacji prędkości obrotowej w pełnym zakresie przy zachowaniu wysokiej sprawności pracy. Sterowanie odbywa się przy pomocy wbudowanego modułu kontroli stałego ciśnienia. Za jego pomocą w kanale wentylacyjnym utrzymywana jest stała zadana wartość ciśnienia. Wartość zadaną ustawia się za pomocą pokrętki zlokalizowanej na płycie elektrycznej. Stopień ochrony urządzenia IPX4, silnika IP54 (IP33 dla modeli 250, 280), puszkę przyłączeniową IP44. Klasa izolacji F (B w przypadku modelu 355).

## maksymalna temperatura pracy

-25 ÷ 60°C – w zależności od modelu.

## zastosowanie

Wentylacja ogólna obiektów mieszkalnych, biurowych, przemysłowych i użyteczności publicznej. Nadają się idealnie do zastosowań w budownictwie wielorodzinnym do utrzymywania stałej wartości podciśnienia w kanałach wentylacyjnych.

Element systemu  
**SENSEVENT**



## dane podstawowe

- pionowy wyrzut powietrza
- wbudowany moduł kontroli stałego ciśnienia
- obudowa wykonana z aluminium odpornego na warunki atmosferyczne
- wirnik z łopatkami wygiętymi do tyłu
- regulacja prędkości obrotowej w szerokim zakresie
- wbudowany wyłącznik serwisowy oraz uchylna obudowa (modele VIVER.PS PT).

## TECHNOLOGIA EC



Wentylatory VIVER PT wyposażone zostały w nowoczesne silniki komutowane elektronicznie EC. Ich zaletą jest łatwa i płynna regulacja prędkości obrotowej w pełnym zakresie, przy jednoczesnym zachowaniu wysokiej efektywności pracy.

## Akcesoria



AS  
wyłącznik serwisowy



DSF AL  
podst. dachowa do dachów płask.



DSS AL  
podst. tłumiąca do dachów płaskich



DAF  
króciec wlotowy



DAS  
złącze przeciwdrganiowe



DVK  
klapa zwrotna



DKP  
płyta adaptacyjna

## tablica doboru akcesoriów dla danego wentylatora VIVER PT / VIVER.PS PT

Typ VIVER PT	190/600PT	220/950PT	250/1200PT	280/1900PT	355/2700PT
Wyłącznik serwisowy*	AS 16A 4P	AS 16A 4P	AS 16A 4P	AS 16A 4P	AS 16A 4P
Podstawa dachowa	DSF AL 220	DSF AL 220	DSF AL 220	DSF AL 280	DSF AL 355
Podstawa dach. Tłumiąca	DSS AL 220	DSS AL 220	DSS AL 220	DSS AL 280	DSS AL 355
Króciec wlotowy	DAF 160/180	DAF 160/180	DAF 160/180	DAF 200/250	DAF 400
Złącze p.drganiowe	DAS 180	DAS 180	DAS 180	DAS 250	DAS 400
Kłapa zwrotna	DVK 180	DVK 180	DVK 180	DVK 250	DVK 400
Płyta adaptacyjna	DKP 220	DKP 220	DKP 220	DKP 280	DKP 355

Typ VIVER PT	400/4400PT	450/5500PT	500/8000PT	560/12000PT	630/14960PT
Wyłącznik serwisowy*	AS 16A 4P	AS 16A 4P	AS 16A 4P	AS 16A 4P	AS 16A 4P
Podstawa dachowa	DSF AL 355	DSF AL 450	DSF AL 450	DSF AL 560	DSF AL 560
Podstawa dach. Tłumiąca	DSS AL 355	DSS AL 450	DSS AL 450	DSS AL 560	DSS AL 560
Króciec wlotowy	DAF 400	DAF 400	DAF 400	DAF 560	DAF 560
Złącze p.drganiowe	DAS 400	DAS 400	DAS 400	DAS 560	DAS 560
Kłapa zwrotna	DVK 400	DVK 400	DVK 400	DVK 560	DVK 560
Płyta adaptacyjna	DKP 355	DKP 450	DKP 450	DKP 560	DKP 560

\* - wbudowany wyłącznik serwisowy stanowi wyposażenie w modelach VIVER.PS PT

dane techniczne

Typ	V <sub>max</sub> [m <sup>3</sup> /h]	Δp <sub>max</sub> [Pa]	P <sub>max</sub> [W]	U <sub>n</sub> / U <sub>ster.</sub> [V]	I <sub>max</sub> [A]	RPM <sub>max</sub> [1/min]	t <sub>max</sub> [°C]	L <sub>WA</sub> [dB(A)]	L <sub>pA</sub> <sup>*</sup> [dB(A)]	m [kg]	nr katalogowy VIVER PT	nr katalogowy VIVER.PS PT
VIVER 190/600PT	660	830	114	230, 1~ / 0-10	0,9	4010	50	76	53/45	5,9	16823600	16828100
VIVER 220/950PT	940	570	113	230, 1~ / 0-10	0,9	2930	60	70	47/39	5,3	16823900	16828600
VIVER 250/1200PT	1165	660	167	230, 1~ / 0-10	1,4	2800	60	74	51/43	6,5	16824200	16828900
VIVER 280/1900PT	1970	830	268	230, 1~ / 0-10	1,9	2940	55	78	55/47	8,3	16824600	16829200
VIVER 355/2700PT	2750	450	165	230, 1~ / 0-10	1,4	1545	60	68	45/37	15,5	16824900	16829500
VIVER 400/4400PT	4460	920	503	230, 1~ / 0-10	2,3	1980	50	73	50/42	19,5	16825200	16829800
VIVER 450/5500PT	5550	640	509	230, 1~ / 0-10	2,3	1515	50	73	50/42	22,1	16826200	16830400
VIVER 500/8000PT	8050	1095	1331	400, 3~ / 0-10	2,1	1640	50	79	56/48	30,5	16826900	16831100
VIVER 560/12000PT	14060	1260	3406	400, 3~ / 0-10	5,2	1790	60	87	64/56	50,8	16827200	16831400
VIVER 630/14960PT	14960	900	2707	400, 3~ / 0-10	4,1	1300	50	84	61/53	50,3	16827700	16831700

\* - poziom ciśnienia akustycznego mierzony z odległości 4/10 m

schematy elektryczne dla VIVER PT

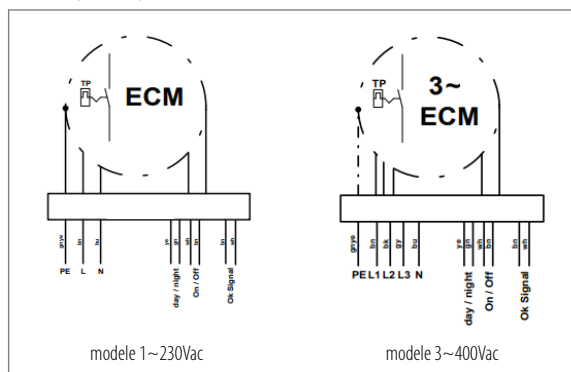

schematy elektryczne dla VIVER.PS PT

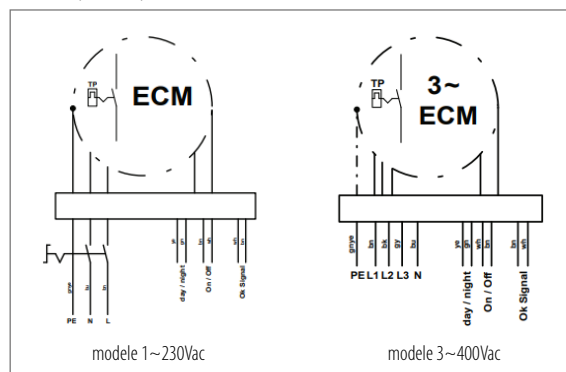

wymiary

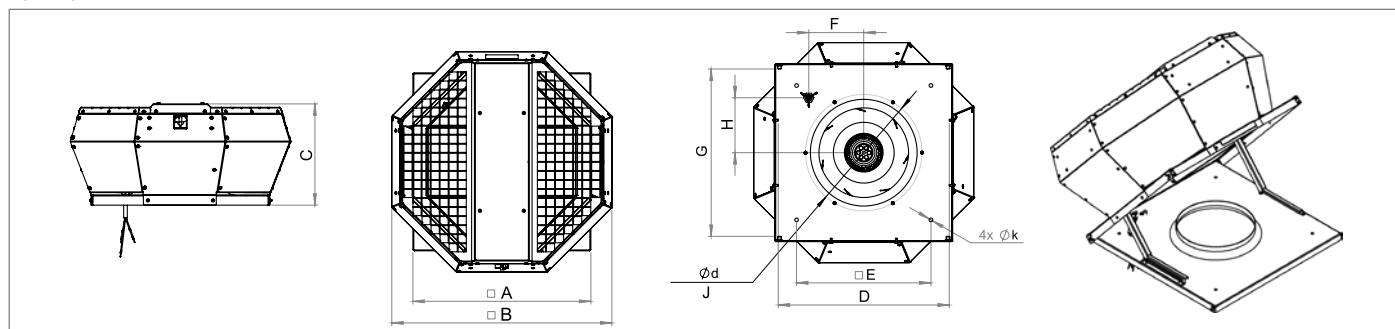

Typ	Ød [mm]	A [mm]	B [mm]	C [mm]	D [mm]	E [mm]	F [mm]	G [mm]	H [mm]	J [mm]	Øk [mm]
VIVER 190/600PT	213	337	388	225	320±4 / 322±2*	245	94	311±4 / 305±2*	94	M6x15 (6x)	9
VIVER 220/950PT	213	337	388	225	320±4 / 322±2*	245	94	311±4 / 305±2*	94	M6x15 (6x)	9
VIVER 250/1200PT	213	337/338*	388	225	320±4 / 326±4*	245	95,5 / 94*	311±4 / 305±4*	95,5 / 94*	M6x15 (6x)	9
VIVER 280/1900PT	286	437	540	249	420±4 / 422±2*	330	135	411±4 / 405±2*	135	M6x15 (6x)	9
VIVER 355/2700PT	438	598	745	333	581±4 / 580±2*	450	195 / 193*	572±4 / 565±2*	195 / 193*	M6x15 (6x)	11
VIVER 400/4400PT	438	598	745	333	581±4 / 580±2*	450	192,5 / 193*	572±4 / 565±2*	192,5 / 193*	M6x15 (6x)	11
VIVER 450/5500PT	438	670	860	418	644±4 / 652±2*	535	220	653±4 / 637±2*	220	M6x15 (6x)	11
VIVER 500/8000PT	438	670	860	418	644±4 / 652±2*	535	220	653±4 / 637±2*	220	M6x15 (6x)	11
VIVER 560/12000PT	605	931	1165	521	905±4 / 913±2*	750	300 / 310*	914±4 / 898±2*	300 / 310*	M8x15 (8x)	11
VIVER 630/14960PT	605	931	1145	527	905±4 / 913±2*	750	310	914±4 / 898±2*	310	M8x15 (8x)	11

\* - dotyczy wykonania VIVER.PS PT

charakterystyki pracy

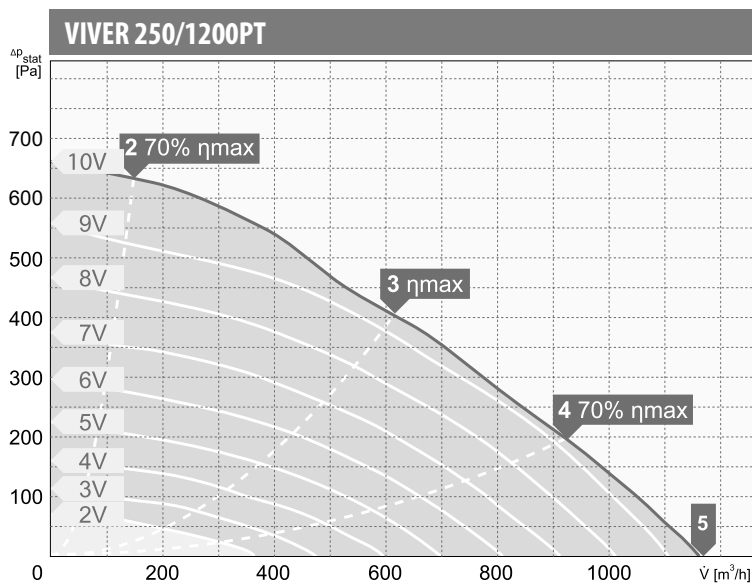
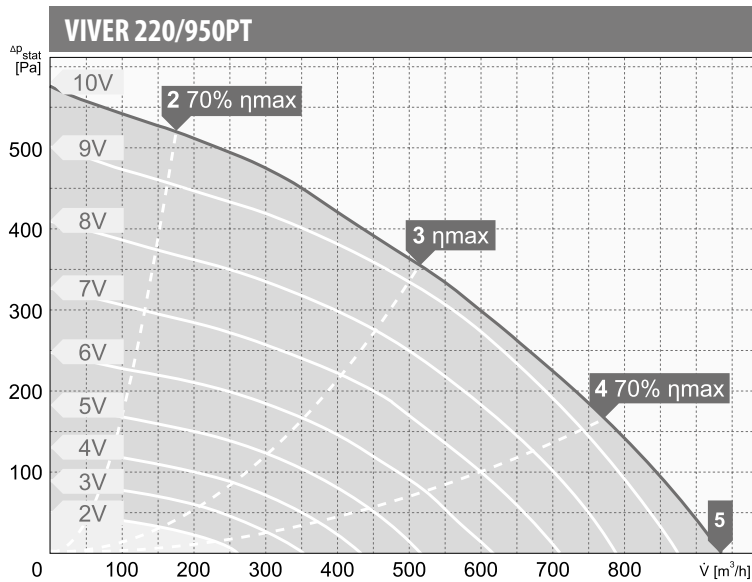
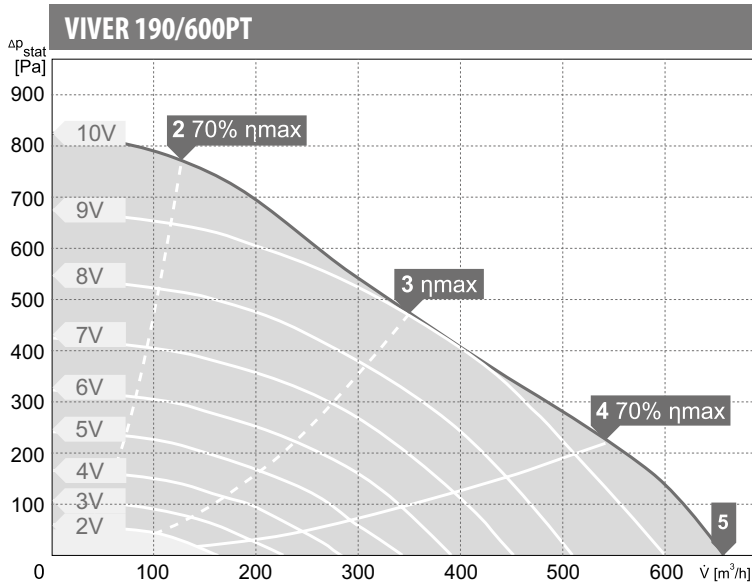

wartości mocy akustycznej  $L_{WA}$  [dB(A)]  
dla poszczególnych częstotliwości pasm oktaowych [Hz]

Pkt. Pracy	tot	Częstotliwości pasm oktaowych [Hz]							
		63	125	250	500	1000	2000	4000	8000
$L_{WA}$ wlot [dB(A)]									
2	75	42	55	59	67	71	70	66	57
3	74	41	54	58	66	70	69	64	56
4	78	43	56	63	70	72	73	69	63
5	81	44	57	67	74	75	75	72	65
$L_{WA}$ wylot [dB(A)]									
2	78	42	56	64	71	73	74	65	58
3	76	41	54	61	68	70	72	64	57
4	79	44	56	66	72	72	76	69	63
5	82	45	60	69	75	75	78	73	66

Pkt. Pracy	tot	Częstotliwości pasm oktaowych [Hz]							
		63	125	250	500	1000	2000	4000	8000
$L_{WA}$ wlot [dB(A)]									
2	72	47	59	62	67	68	64	62	52
3	69	42	52	58	63	63	60	61	50
4	69	41	49	57	63	64	61	62	54
5	73	46	50	60	66	68	67	65	62
$L_{WA}$ wylot [dB(A)]									
2	74	48	59	64	69	69	68	61	51
3	70	42	53	60	65	65	64	59	49
4	72	41	50	59	66	66	66	64	56
5	76	43	51	64	69	70	71	68	63

Pkt. Pracy	tot	Częstotliwości pasm oktaowych [Hz]							
		63	125	250	500	1000	2000	4000	8000
$L_{WA}$ wlot [dB(A)]									
2	73	44	59	64	68	68	65	64	55
3	71	40	54	60	64	66	65	64	53
4	73	38	49	61	65	67	66	68	56
5	76	40	52	63	68	71	68	71	61
$L_{WA}$ wylot [dB(A)]									
2	73	44	59	64	68	68	65	64	55
3	71	40	54	60	64	66	65	64	53
4	73	38	49	61	65	67	66	68	56
5	76	40	52	63	68	71	68	71	61

charakterystyki pracy

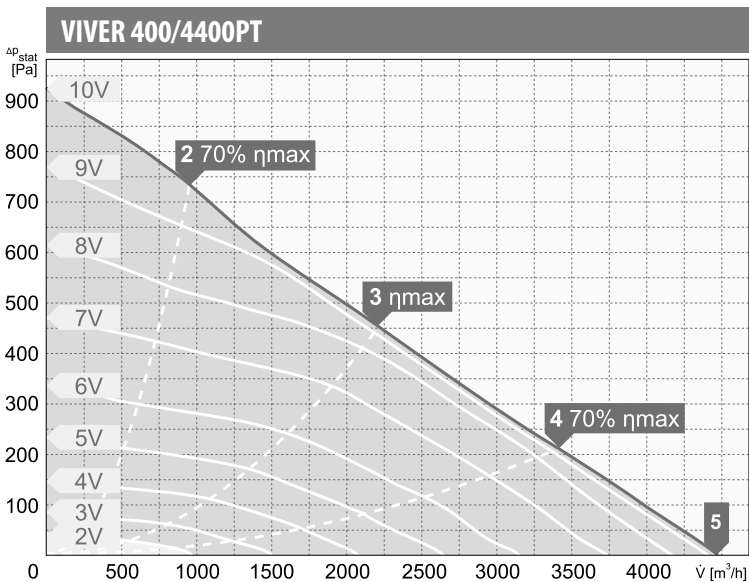
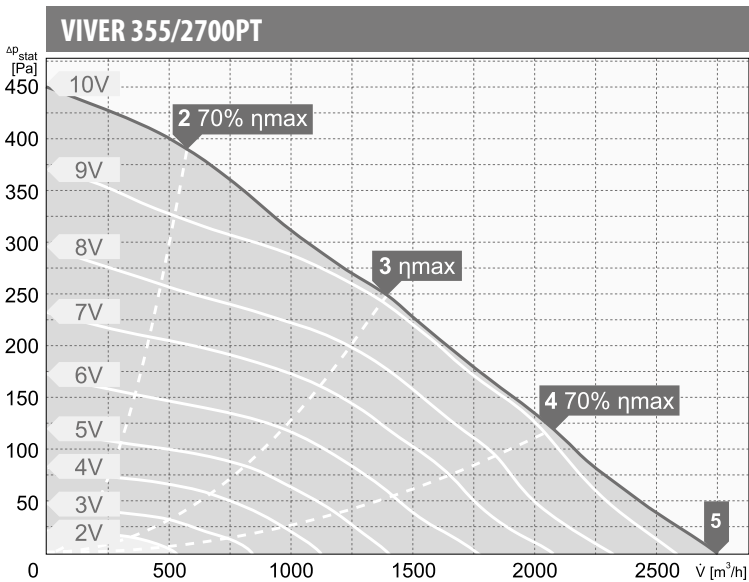
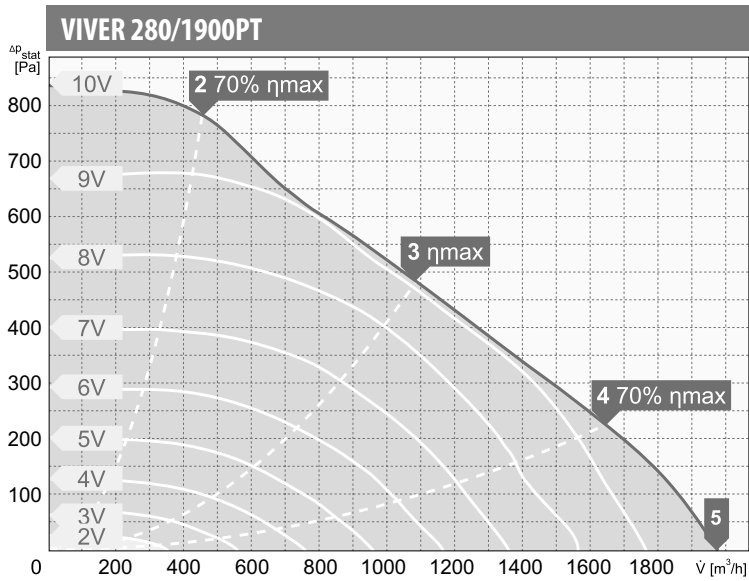

wartości mocy akustycznej  $L_{WA}$  [dB(A)]  
dla poszczególnych częstotliwości pasm oktaowych [Hz]

Pkt. Pracy	tot	Częstotliwości pasm oktaowych [Hz]							
		63	125	250	500	1000	2000	4000	8000
$L_{WA}$ wlot [dB(A)]									
2	84	52	61	72	77	80	71	72	70
3	78	34	46	62	67	68	68	73	74
4	85	37	50	70	74	82	71	73	75
5	86	43	53	75	76	84	74	74	75
$L_{WA}$ wylot [dB(A)]									
2	84	52	63	71	78	81	74	70	66
3	78	40	51	63	68	77	69	67	64
4	86	40	53	69	73	85	73	71	68
5	83	43	58	74	77	78	76	73	71

Pkt. Pracy	tot	Częstotliwości pasm oktaowych [Hz]							
		63	125	250	500	1000	2000	4000	8000
$L_{WA}$ wlot [dB(A)]									
2	69	52	60	59	63	63	62	55	46
3	67	32	46	52	58	59	65	53	44
4	70	37	53	55	61	61	67	61	49
5	75	41	56	60	66	66	69	71	57
$L_{WA}$ wylot [dB(A)]									
2	70	53	61	62	63	65	63	55	45
3	68	33	48	55	58	62	65	52	43
4	72	40	56	61	63	66	67	62	48
5	76	42	61	65	67	70	70	71	56

Pkt. Pracy	tot	Częstotliwości pasm oktaowych [Hz]							
		63	125	250	500	1000	2000	4000	8000
$L_{WA}$ wlot [dB(A)]									
2	69	52	60	59	63	63	62	55	46
3	67	32	46	52	58	59	65	53	44
4	70	37	53	55	61	61	67	61	49
5	75	41	56	60	66	66	69	71	57
$L_{WA}$ wylot [dB(A)]									
2	70	53	61	62	63	65	63	55	45
3	68	33	48	55	58	62	65	52	43
4	72	40	56	61	63	66	67	62	48
5	76	42	61	65	67	70	70	71	56

charakterystyki pracy

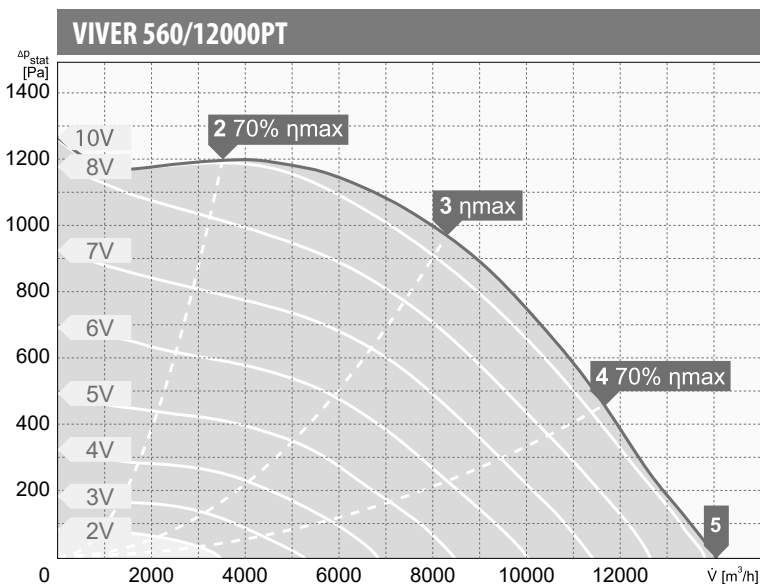
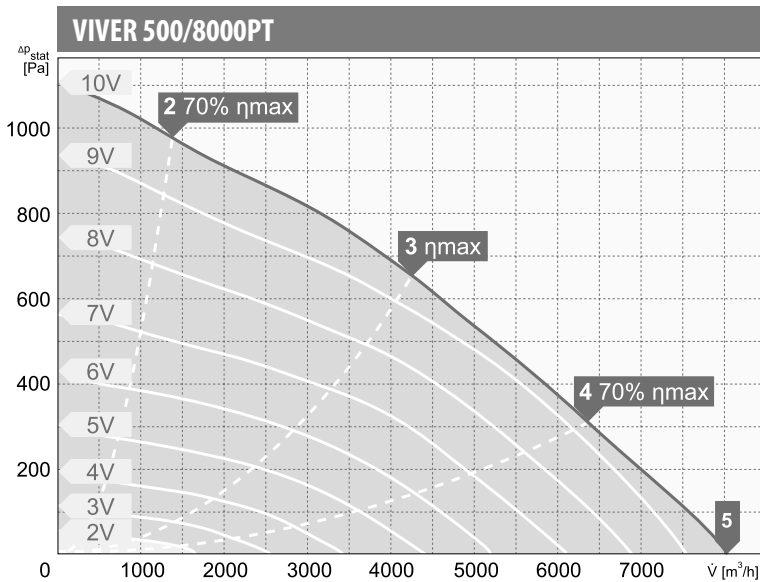
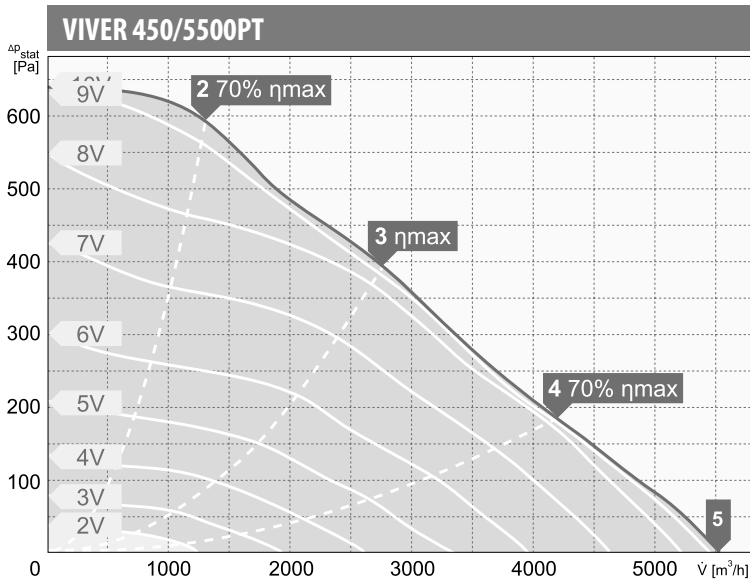

wartości mocy akustycznej  $L_{WA}$  [dB(A)]  
dla poszczególnych częstotliwości pasm oktaowych [Hz]

Pkt. Pracy	tot	Częstotliwości pasm oktaowych [Hz]							
		63	125	250	500	1000	2000	4000	8000
$L_{WA}$ wlot [dB(A)]									
2	77	55	65	70	73	68	67	61	53
3	72	44	59	64	68	64	63	58	50
4	70	39	58	62	66	63	62	56	50
5	77	45	66	68	72	69	70	61	59
$L_{WA}$ wylot [dB(A)]									
2	79	57	68	72	73	73	69	63	53
3	73	42	60	66	66	67	65	59	51
4	75	43	61	68	69	70	67	61	55
5	81	46	67	72	74	76	74	67	62

Pkt. Pracy	tot	Częstotliwości pasm oktaowych [Hz]							
		63	125	250	500	1000	2000	4000	8000
$L_{WA}$ wlot [dB(A)]									
2	79	60	68	71	74	73	72	68	61
3	74	47	65	67	67	67	66	64	58
4	77	48	67	69	70	70	69	66	64
5	82	54	70	73	74	73	73	70	74
$L_{WA}$ wylot [dB(A)]									
2	83	62	70	75	77	78	75	70	63
3	79	52	69	71	74	74	71	67	60
4	83	51	70	74	77	77	75	71	66
5	87	56	73	77	81	81	80	75	74

Pkt. Pracy	tot	Częstotliwości pasm oktaowych [Hz]							
		63	125	250	500	1000	2000	4000	8000
$L_{WA}$ wlot [dB(A)]									
2	87	62	76	81	81	80	77	72	65
3	85	49	76	79	80	79	75	70	64
4	87	52	79	81	82	81	76	71	70
5	90	55	81	83	83	82	79	76	80
$L_{WA}$ wylot [dB(A)]									
2	89	67	79	83	83	84	80	74	65
3	87	56	76	79	80	82	78	72	65
4	89	57	77	81	82	84	81	75	71
5	92	60	80	84	84	86	84	80	80

charakterystyki pracy

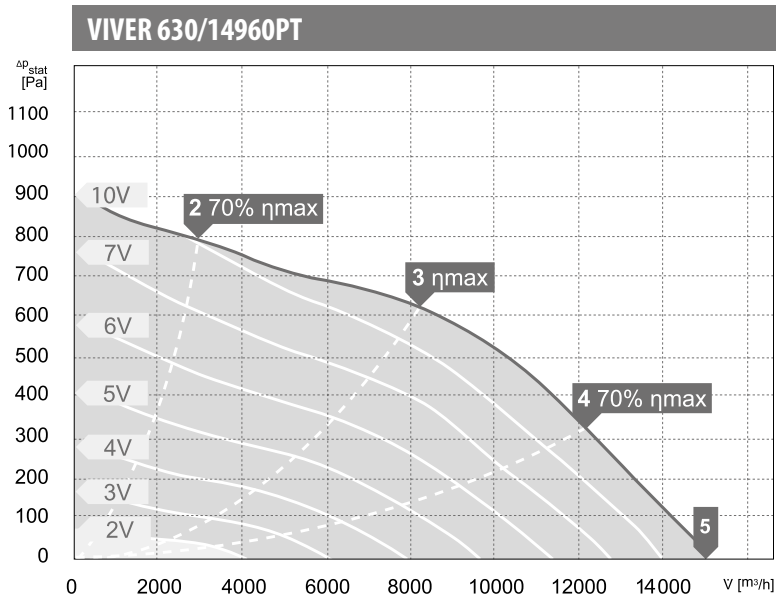

wartości mocy akustycznej  $L_{WA}$  [dB(A)]  
dla poszczególnych częstotliwości pasm oktaowych [Hz]

Pkt. Pracy	tot	Częstotliwości pasm oktaowych [Hz]							
		63	125	250	500	1000	2000	4000	8000
$L_{WA}$ wlot [dB(A)]									
2	83	63	74	78	77	75	72	67	60
3	83	59	73	78	77	75	73	68	62
4	81	49	71	76	76	74	71	66	60
5	82	50	73	76	76	76	73	68	61
$L_{WA}$ wylot [dB(A)]									
2	86	67	79	80	80	79	75	69	61
3	84	61	73	79	79	78	75	70	62
4	85	52	73	77	79	79	78	73	66
5	87	54	76	78	80	81	81	76	69