

### Uchwyt montażowy

Wentylator został wyposażony w zintegrowane uchwyty montażowe, które znacznie ułatwiają montaż do podłoża.

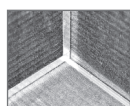

### Izolacja akustyczna

Pomimo, iż modele te wyposażone są w zredukowaną o ok. 10% warstwę dźwiękochłonną, uzyskano wartości tłumienia na porównywalnym poziomie jak w przypadku modeli z pełną izolacją. Materiał dźwiękochłonny stanowi 35 mm warstwa wełny kamiennej, która spełnia wymogi przeciwpożarowe dla klasy A1 - niepalnej.

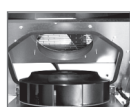

### Uchylna obudowa

Silnik wraz z przytwierdzonym do wirującego stojana wirnikiem został zabudowany na uchylnej pokrywie serwisowej, dzięki czemu dostęp w celach konserwacyjnych jest znacznie uproszczony. Wlot do wentylatora został zabezpieczony siatką.

### konstrukcja

Czterobiegowy promieniowy wentylator kanałowy. Prostokątna obudowa ze zredukowaną izolacją akustyczną wykonana z galwanizowanej blachy stalowej, z odchylaną pokrywą serwisową. Łatwo demontowalny moduł silnika i wirnika. Obudowa posiada znormalizowane króćce przyłączeniowe z tolerancją ujemną (nyplowe) do podłączenia w systemie okrągłych kanałów wentylacyjnych. Na obudowie przymocowano puszkę przyłączeniową.

### wirnik

Wyważany dynamicznie wirnik typu B stanowi integralną część silnika (tzw. silnik z wirującą obudową). Łopatki pochylone do tyłu wykonane z ocynkowanej galwanicznie blachy stalowej.

### napęd i sterowanie

Czterobiegowy, jednofazowy, asynchroniczny silnik elektryczny 230V, 50Hz z wirującą obudową. Silniki posiadają zintegrowane zabezpieczenie termiczne. Stopień ochrony całej jednostki IPX4, klasa izolacji B oraz F (model 200). Sterowanie zmianą prędkości może odbywać się przy pomocy przełączników biegów (do nabycia osobno) lub poprzez dedykowane złącze zasilające dla wentylatora wyciągowego zainstalowane w centrali nawiewnej FFHC (uwaga: w tym przypadku możliwe jest wykorzystanie trzech z czterech biegów).

### maksymalna temperatura pracy

50 ÷ 80°C – w zależności od wybranego modelu.

### zastosowanie

Transport czystego, niezapyłonego powietrza w instalacjach wentylacyjnych do i z pomieszczeń w obiektach: mieszkalnych, biurowych, przemysłowych i użyteczności publicznej. IZOBX.R szczególnie nadają się do montażu w instalacjach o ograniczonej przestrzeni, np. w sufitach podwieszanych (zredukowana grubość izolacji). Ze względu na izolację akustyczną wentylatory IZOBX.R są idealne do wentylacji bibliotek, sal konferencyjnych, szkół, szpitali, itp. Wentylatory IZOBX.R mogą zostać bezpośrednio podłączone do central nawiewnych FFHC jako wentylatory wyciągowe.

### Akcesoria



**GS**  
wyłącznik serwisowy  
str. nr 548



**OFK**  
klamra montażowa  
str. nr 94



**SDS**  
tłumik kanałowy prosty  
str. nr 97



**FLEXITEC**  
tłumik kanałowy elastyczny  
str. nr 96



**SG**  
siatka ochronna  
str. nr 97



**RSK**  
klapa zwrotna  
str. nr 94



**FBM**  
filtr kanałowy EU3  
str. nr 93



**FBB**  
kaseta filtra kieszeniowego  
str. nr 93



**IRIS**  
przepustnica soczewkowa  
str. nr 95



**RSO**  
osłona dachowa  
str. nr 98

### tablica doboru akcesoriów dla danego wentylatora IZOBX.R

Typ IZOBX.R	125/350	160/400	200/800
przełącznik biegów w wersji III-biegowej	SMT 3 (0-1-2-3)	SMT 3 (0-1-2-3)	SMT 3 (0-1-2-3)
wyłącznik serwisowy	GS 03	GS 03	GS 03
klamra montażowa	OFK 125	OFK 160	OFK 200
tłumik kanałowy prosty	SDS 125	SDS 160	SDS 200
tłumik kanałowy elastyczny	FLEXITEC 125	FLEXITEC 160	FLEXITEC 200
siatka ochronna	SG 125	SG 160	SG 200
klapa zwrotna	RSK 125	RSK 160	RSK 200
filtr kanałowy EU3	FBM 125	FBM 160	FBM 200
kaseta filtra kieszeniowego	FBB 125	FBB 160	FBB 200
przepustnica soczewkowa	IRIS 125	IRIS 160	IRIS 200
osłona dachowa	RSO 01	RSO 01	RSO 01
współpraca z centralą nawiewną	FFHC 125	FFHC 150/160	FFHC 200

### dane techniczne

Typ	$\dot{V}_{max}$ [m <sup>3</sup> /h]	$\Delta p_{max}$ [Pa]	$P_{max}$ [W]	U [V]	I <sub>max</sub> [A]	RPM <sub>max</sub> [1/min]	t <sub>max</sub> [°C]	L <sub>WA</sub> [dB(A)]	L <sub>pA</sub> [dB(A)]	m [kg]	nr katalogowy
IZOBX.R 125/350	340	430	60	230	0,3	2720	46	46	39	10,8	11583900
IZOBX.R 160/400	380	420	60	230	0,3	2700	46	46	39	10,7	11584200
IZOBX.R 200/800	810	560	128	230	0,7	2800	56	56	49	17,7	12707500

wymiary

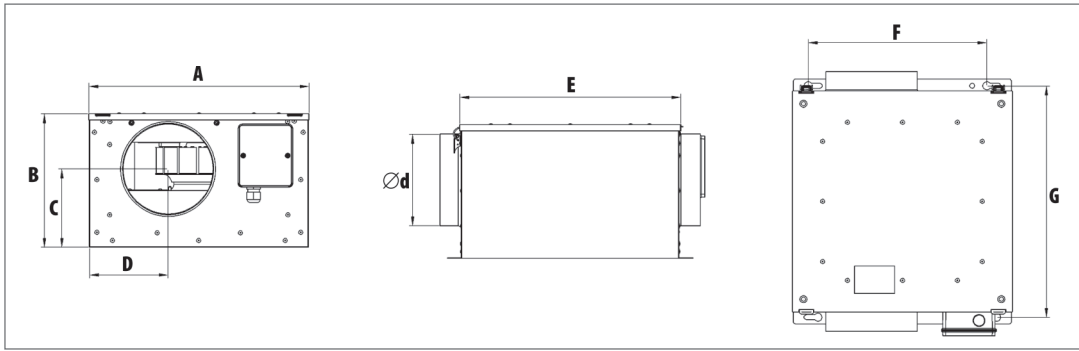

schemat elektryczny

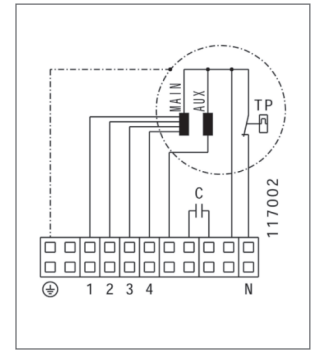

Typ	A [mm]	B [mm]	C [mm]	Ød [mm]	D [mm]	E [mm]	F [mm]	G [mm]
IZOBOX.R 125/350	383±0,5	232±,5	136	NW 125	119	384±0,5	310	402
IZOBOX.R 160/400	383±0,5	232±0,5	136	NW 160	137	384±0,5	310	402
IZOBOX.R 200/800	482±0,5	287±0,5	168	NW 200	145	466±0,5	410	484

charakterystyki pracy

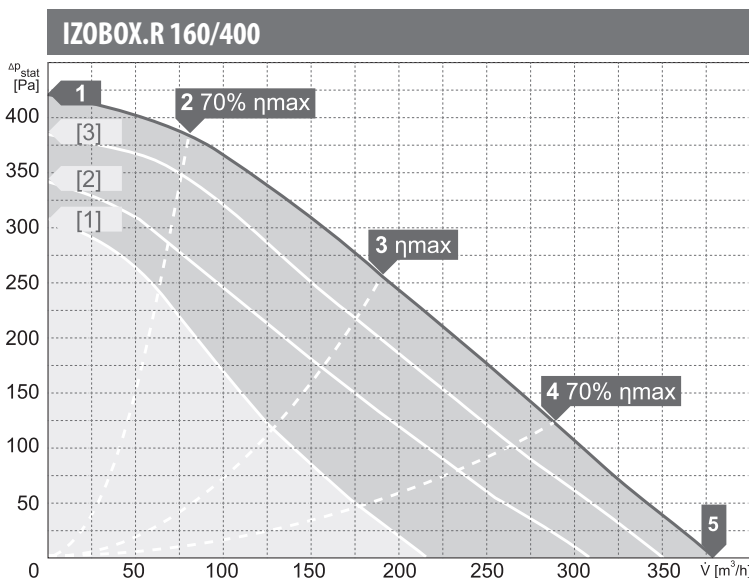
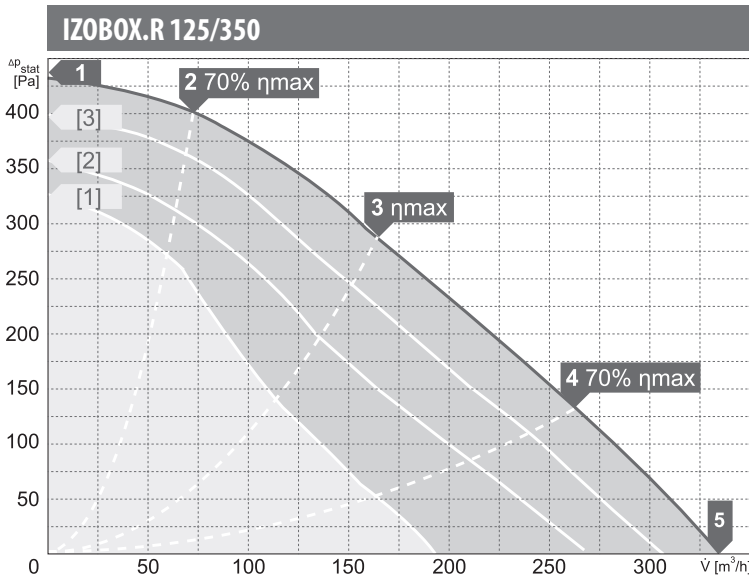

wartości mocy akustycznej  $L_{WA}$  [dB(A)]  
dla poszczególnych częstotliwości pasm oktaowych [Hz]

Pkt. Pracy	tot	Częstotliwości pasm oktaowych [Hz]							
		63	125	250	500	1000	2000	4000	8000
$L_{WA}$ wlot [dB(A)]									
2	51	-	40	47	46	39	39	40	31
3	51	-	39	47	46	39	38	39	31
4	51	-	41	46	48	40	38	38	29
5	54	-	47	46	50	42	41	41	35
$L_{WA}$ wylot [dB(A)]									
2	66	-	42	54	60	61	60	58	46
3	66	-	41	54	59	61	60	58	46
4	67	-	45	54	62	63	60	59	47
5	69	-	48	54	63	65	62	60	50
$L_{WA}$ od obudowy [dB(A)]									
2	46	-	33	42	42	37	34	35	28
3	46	-	32	42	42	36	34	35	28
4	46	-	33	40	43	36	32	30	18
5	48	-	37	41	45	38	33	30	20

Pkt. Pracy	tot	Częstotliwości pasm oktaowych [Hz]							
		63	125	250	500	1000	2000	4000	8000
$L_{WA}$ wlot [dB(A)]									
2	52	-	41	49	46	39	40	41	32
3	52	-	40	48	46	39	40	40	31
4	52	-	43	47	48	41	41	40	30
5	54	-	46	47	50	43	44	43	40
$L_{WA}$ wylot [dB(A)]									
2	67	-	43	56	61	62	61	59	47
3	67	-	42	55	61	62	61	59	46
4	69	-	44	54	64	64	62	59	46
5	72	-	47	54	66	67	65	63	55
$L_{WA}$ od obudowy [dB(A)]									
2	46	-	35	42	41	36	34	35	28
3	46	-	34	42	41	35	33	33	26
4	46	-	35	41	43	36	32	29	18
5	48	-	38	42	45	38	35	33	25

charakterystyki pracy

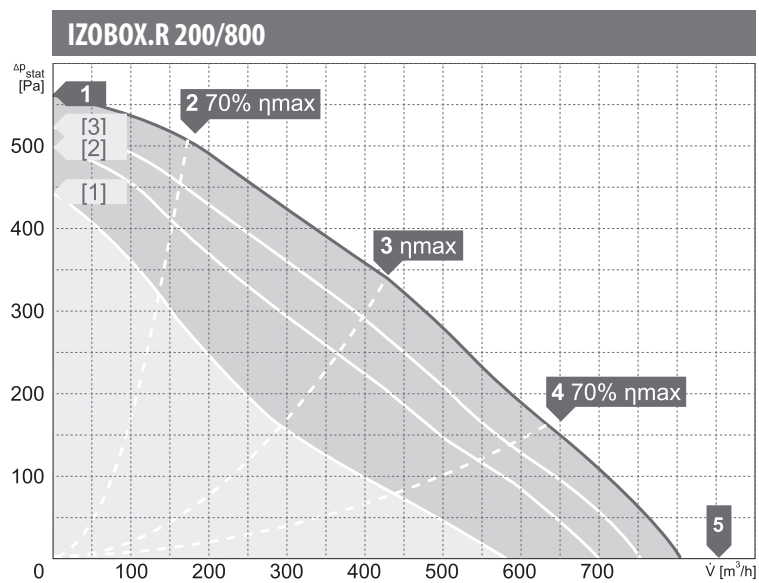

wartości mocy akustycznej  $L_{WA}$  [dB(A)]  
dla poszczególnych częstotliwości pasm oktaowych [Hz]

Pkt. Pracy	Częstotliwości pasm oktaowych [Hz]								
	tot	63	125	250	500	1000	2000	4000	8000
$L_{WA}$ wlot [dB(A)]									
2	62	43	54	60	53	47	45	43	35
3	62	40	51	61	53	46	43	40	33
4	65	42	52	64	56	48	45	42	35
5	68	45	56	67	59	51	48	46	40
$L_{WA}$ wylot [dB(A)]									
2	72	36	56	64	66	67	65	58	49
3	72	35	53	66	67	66	64	57	48
4	76	36	54	71	70	69	68	61	54
5	78	39	58	71	73	72	72	65	59
$L_{WA}$ od obudowy [dB(A)]									
2	57	42	51	52	52	45	44	42	34
3	56	40	47	52	52	43	41	38	31
4	58	43	48	53	55	44	41	34	27
5	61	45	51	56	58	47	44	38	32