



konstrukcja

Wentylator promieniowy jednostronnie ssący z napędem bezpośrednim. Obudowa z galwanizowanej blachy stalowej. Wirnik z łopatkami wygiętymi do przodu z galwanizowanej blachy stalowej. Silniki przystosowane do regulacji prędkości obrotowej.

wirnik

Wyważany dynamicznie wirnik typu F. Łopatki pochylone do przodu wykonane z ocynkowanej galwanicznie blachy stalowej.

napęd i sterowanie

Jednofazowy asynchroniczny silnik elektryczny (230V, 50Hz). Silniki posiadają zintegrowane zabezpieczenie termiczne i są przystosowane do napięciowej regulacji prędkości obrotowej w zakresie od 80-110V do 230V w zależności od modelu. Klasa izolacji F (modele 2-120/200, 2-120/300, 4-180/900), klasa izolacji B - pozostałe modele. Kondensator rozruchowy i puszka przyłączeniowa nie stanowią wyposażenia wentylatora. Podłączenia uzwojeń silnika wraz z kondensatorem należy dokonać we własnym zakresie zgodnie z załączonym schematem. Stopień ochrony urządzenia IPX3, silnika IP33.

maksymalna temperatura pracy

40 ± 80°C - w zależności od wybranego modelu.

zastosowanie

Przeznaczone do transportu czystego i suchego powietrza w centralach wentylacyjnych i klimatyzacyjnych. Nawiew powietrza do suszenia, chłodzenia szaf sterowniczych i elementów automatyki, chłodzenie elementów maszyn, elementów znajdujących się na linii produkcyjnej.

dane techniczne

Typ	\dot{V}_{max} [m³/h]	Δp_{max} [Pa]	P_{max} [W]	U [V]	I_{max} [A]	C* [mF]	RPM _{max} [1/min]	L_{wa6} [dB(A)]	t_{max} [°C]	m [kg]	nr katalogowy
GE 2-120/200-0-RS	202	264	65	230	0,4	2,0/400V	2870	68	80	2,1	10024900
GE 2-120/200-0-OS	202	264	65	230	0,4	2,0/400V	2870	68	80	2,0	10025100
GE 2-120/300-0-OS	295	355	80	230	0,4	2,0/400V	2810	69	80	2,0	10025200
GE 2-120/300-0-RS	295	355	80	230	0,4	2,0/400V	2810	69	80	2,2	10025300
GE 2-120/400-0-OS	362	364	90	230	0,5	1,5/450V	2790	67	65	2,0	10043600
GE 2-120/400-0-RS	362	364	90	230	0,5	1,5/450V	2790	67	65	2,1	10043700
GE 2-140/400-0-RS	374	369	100	230	0,5	2,0/450V	2650	64	50	2,6	10044000
GE 2-140/400-0-OS	374	369	100	230	0,5	2,0/450V	2650	64	50	2,5	10044100
GE 4-160/400-0-RS	400	152	70	230	0,4	2,0/400V	1440	61	40	3,0	10047100
GE 4-160/400-0-OS	400	152	70	230	0,3	2,0/400V	1440	61	40	2,9	10047200
GE 4-180/900-0-RS	945	232	170	230	0,8	6,0/450V	1460	66	50	4,8	10047900
GE 4-180/900-0-OS	945	232	170	230	0,8	6,0/450V	1460	66	50	4,7	10827900

Uwaga! C* - parametry kondensatora niezbędnego w celu uruchomienia wentylatora

wymiary

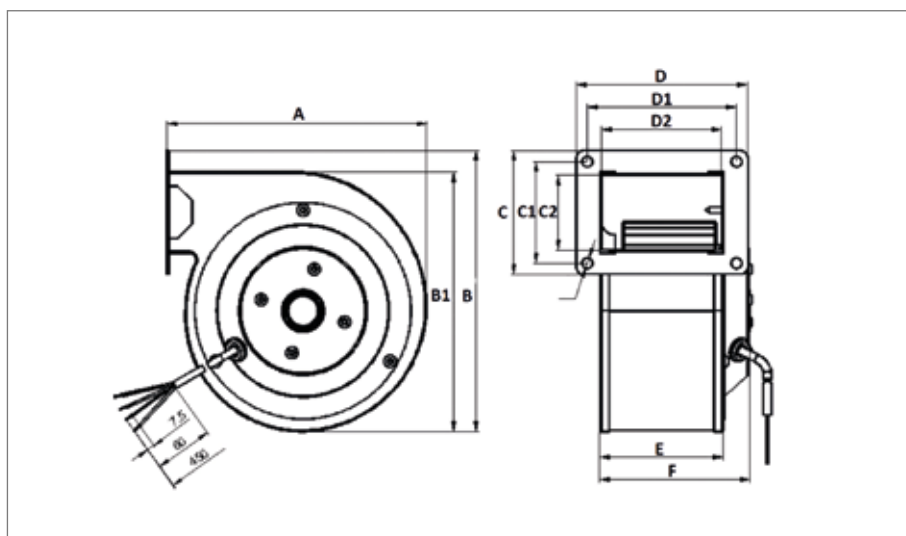

schemat elektryczny

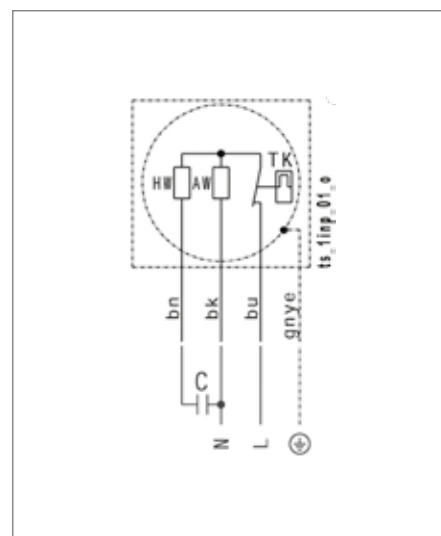

wymiary

Typ	A [mm]	B [mm]	B1 [mm]	C [mm]	C1 [mm]	C2 [mm]	D [mm]	D1 [mm]	D2 [mm]	E [mm]	F [mm]
GE 2-120/200-0-RS	~174	~188	~174	83	68	~50	115	100	~81	~83	~101
GE 2-120/200-0-0S (bez ramki)	~173	-	~174	-	-	~50	-	-	~81	~83	~101
GE 2-120/300-0-0S (bez ramki)	~189	-	~179	-	-	~68	-	-	~79	~81	~102
GE 2-120/300-0-RS	~171	~192	~179	98	82	~68	110	94	~79	~81	~102
GE 2-120/400-0-0S (bez ramki)	~169	-	~179	-	-	~68	-	-	~99	~101	~122
GE 2-120/400-0-RS	~171	~192	~179	98	82	~68	130	114	~99	~101	~122
GE 2-140/400-0-RS	~225	~259	~248	120	105	~94	130	115	~98	~100	-
GE 2-140/400-0-0S (bez ramki)	~224	-	~248	-	-	~94	-	-	~98	~100	-
GE 4-160/400-0-RS	~225	~259	~248	120	105	~94	130	115	~98	~100	-
GE 4-160/400-0-0S (bez ramki)	~224	-	~248	-	-	~94	-	-	~98	~100	-
GE 4-180/900-0-RS	~287	356	~330	188	168	~132	183	163	~127	130	-
GE 4-180/900-0-0S (bez ramki)	~286	-	~330	-	-	~132	-	-	~127	130	-

charakterystyki pracy

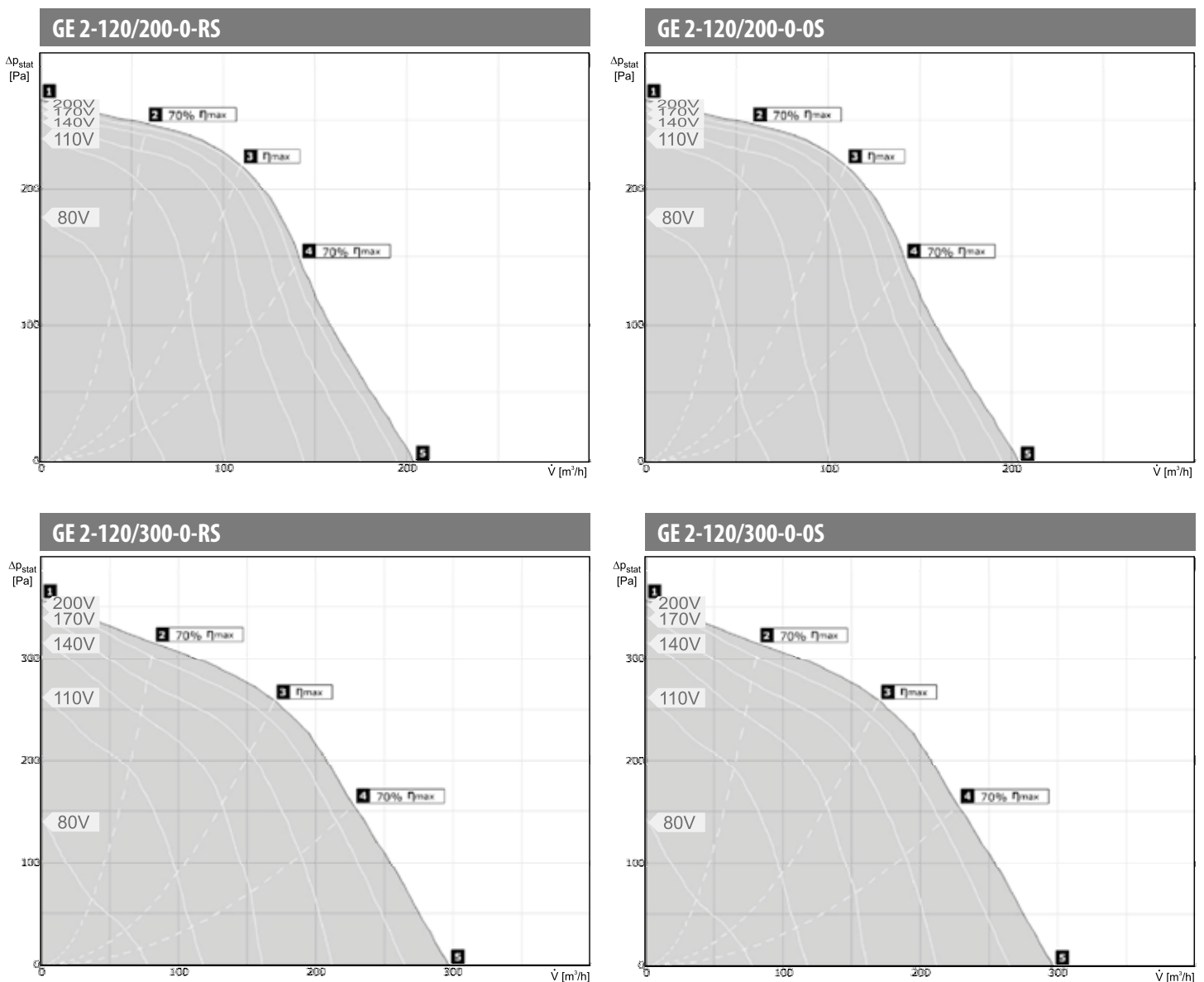

charakterystyki pracy

GE 2-120/400-0-RS

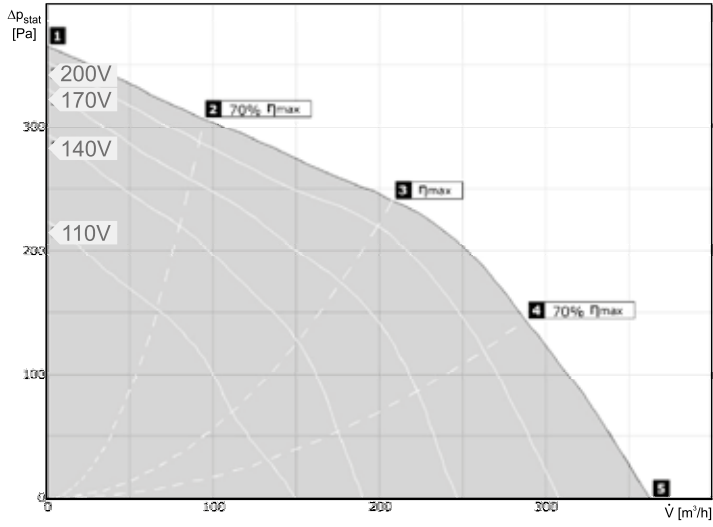

GE 2-120/400-0-OS

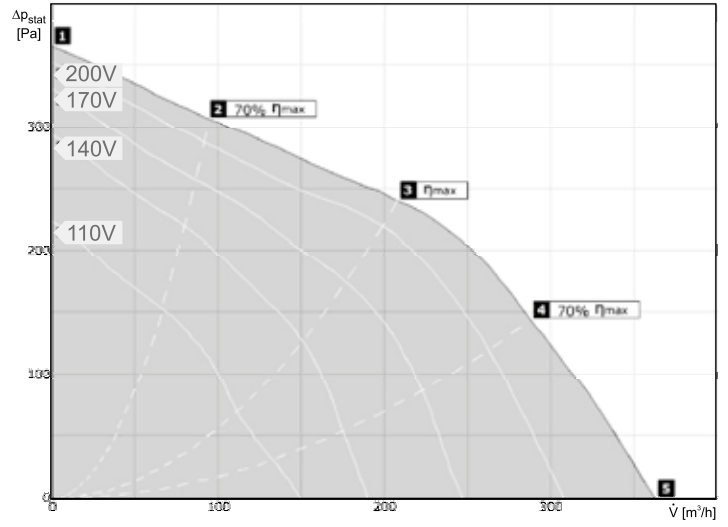

GE 2-140/400-0-RS

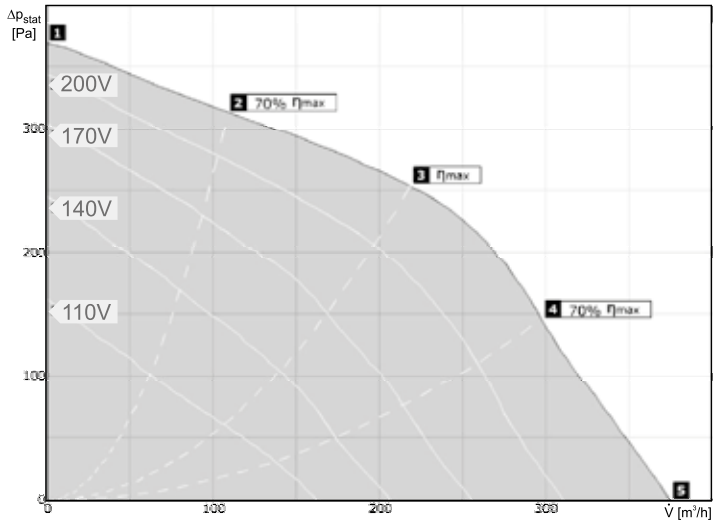

GE 2-140/400-0-OS

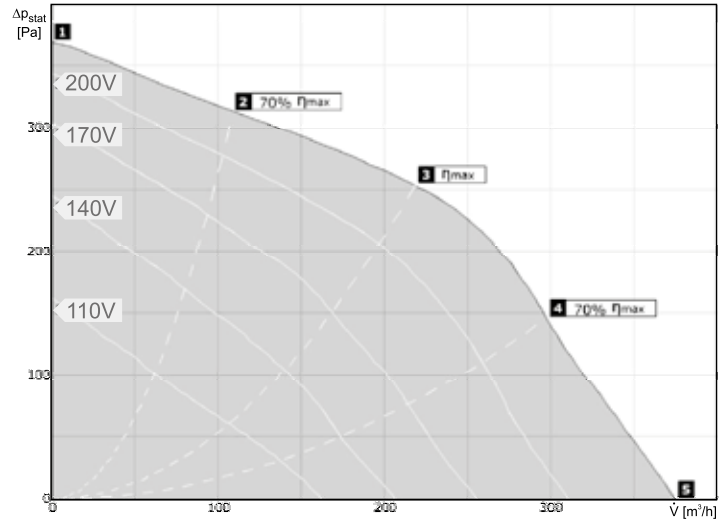

GE 4-160/400-0-RS

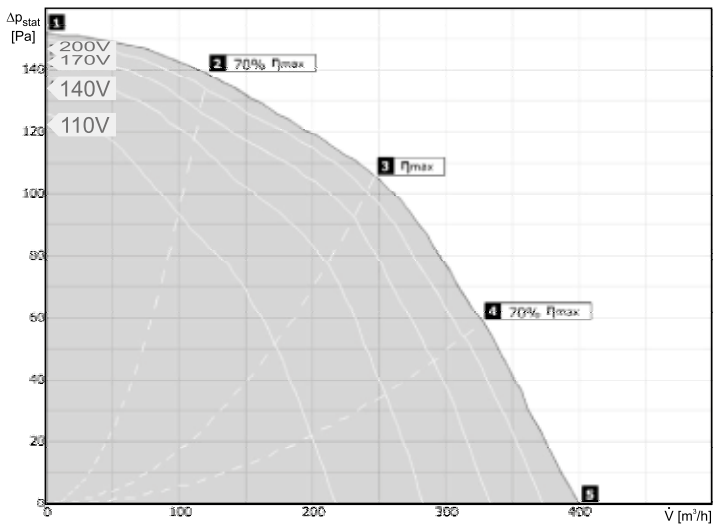

GE 4-160/400-0-OS

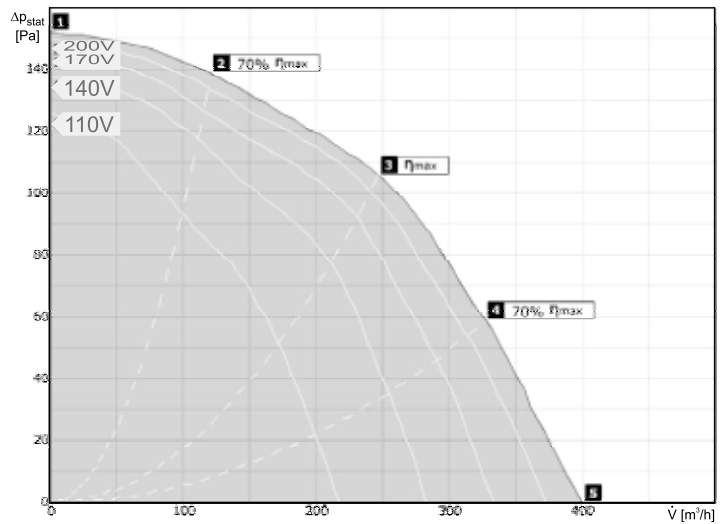

GE 4-180/900-0-RS

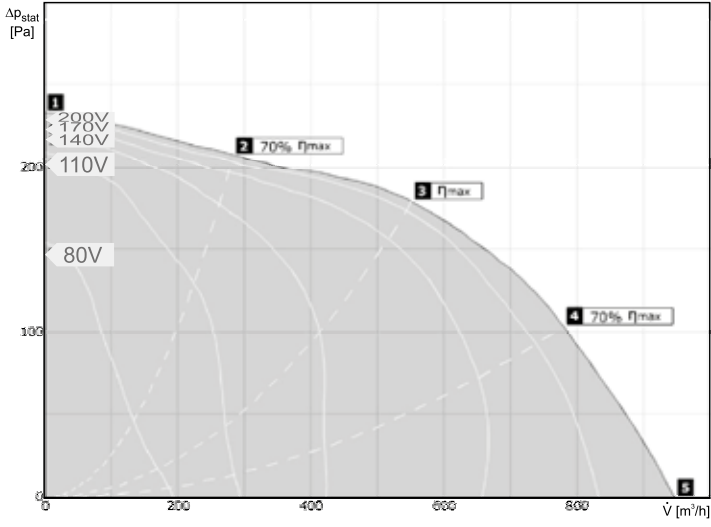

GE 4-180/900-0-OS

